

# Samfunnssikkerhet og beredskap i en hurtig omskiftelig verden

Ingvild Aartun

Direktør samordning og beredskap, fylkesberedskapssjef



Statsforvaltaren i Vestfold og Telemark





# Vestfold og Telemark fylke

- 419.396 innbyggere, 17.466 km<sup>2</sup>
- 23 kommuner

## Statsforvalteren i Vestfold og Telemark

- Sammenslått fra 1. januar 2019
- Hovedsete i Tønsberg, men Oppvekstavdelingen er i Skien
- Statsforvalter Per Arne Olsen.
- Ca. 200 medarbeidere





# Fylkesmannens instruks

## Fylkesmannsinstruksen (1981)

<https://www.regjeringen.no/globalassets/upload/fad/vedlegg/statsforvaltning/fylkesmenn/fylkesmannsinstruksen.pdf>

## Fylkesmannens samfunnssikkerhetsinstruks (2015)

<https://lovdata.no/dokument/INS/forskrift/2015-06-19-703>

# Statsforvalterens oppgaver på beredskapsområdet



## Beredskapsprinsippene:

- Ansvarsprinsippet
- Likhetsprinsippet
- Nærhetsprinsippet
- Samvirkeprinsippet

# Statsforvalteren og samfunnssikkerhet

- Være pådriver for, og samordne arbeidet med samfunnssikkerhet i fylket.
- Ha oversikt over risiko og sårbarhet.
- Føre tilsyn med, veilede og øve kommunene.
- Samordningsrolle ved krisehåndtering.
- Totalforsvaret.

[→ Gå til ajourført versjon](#)



## Instruks for samfunnssikkerhets- og beredskapsarbeidet til Fylkesmannen og Sysselmannen på Svalbard

Dato	FOR-2008-04-18-388
Departement	Justis- og politidepartementet
Publisert	I 2008 hefte 5 s 876
Ikrafttredelse	18.04.2008
Endrer	se FOR-2008-04-18-389
Gjelder for	Norge
Kunngjort	25.04.2008
Journalnr	2008-0335
Korttittel	Instruks for Fylkesmannens beredskapsarbeid

Hjemmel: Fastsatt ved kgl.res. 18. april 2008. Fremmet av Justis- og politidepartementet.

### I. Formål

Fylkesmannen skal samordne samfunnssikkerhets- og beredskapsarbeidet i fylket og ivareta en rolle som pådriver og veileder i arbeidet med samfunnssikkerhet og beredskap. Fylkesmannen skal også kunne ivareta sitt ansvar for krisehåndtering ved hendelser i fred, krise og krig.

Formålet med instruksen er å gi nærmere retningslinjer for Fylkesmannens arbeid på området. Instruksen gjelder også for Sysselmannen på Svalbard så langt den passer. Justis- og politidepartementet avgjør hvilke bestemmelser som passer.

### II. Fylkesmannens generelle ansvar for samordning av samfunnssikkerhet og beredskap

Fylkesmannen har ansvar for å samordne, holde oversikt over og informere om samfunnssikkerhet og beredskap i fylket.

*Fylkesmannen skal:*

1. Ha oversikt over risiko- og sårbarhet i fylket. I den forbindelse kan Fylkesmannen innhente nødvendige opplysninger fra alle statlige, fylkeskommunale og kommunale myndigheter i fylket. Fylkesmannen bør også anmode om nødvendig informasjon fra øvrige aktuelle virksomheter.
2. Ha oversikt over og samordne myndighetenes krav og forventninger til kommunenes samfunnssikkerhets- og beredskapsarbeid.
3. Holde sentrale myndigheter og regionale samarbeidende etater orientert om situasjonen innen fylket, herunder ta opp spørsmål som har betydning utover fylkesgrensen og riksgrensen der det er aktuelt.
4. Samordne den fylkesvise planleggingen og kontakten innen totalforsvaret, inkludert forebygging, beredskapsplanlegging og håndtering. Fylkesmannen skal også samordne den sivile planleggingen med Forsvarets muligheter for støtte til det sivile samfunn og med Forsvarets behov for sivil støtte.
5. Bistå sentrale myndigheter ved planlegging og gjennomføring av nasjonale beredskapstiltak.

### III. Fylkesmannens oppgaver som veileder og pådriver

Fylkesmannen skal føre tilsyn med hjemmel i gjeldende lov- og forskriftsverk og gi råd, veilede og være pådriver for målrettet og systematisk arbeid med samfunnssikkerhet og beredskap i fylket.

Instruksen gjelder for statsforvalterens **samordning** av arbeidet med samfunnssikkerhet og beredskap gjennom **kunnskap** og **oversikt** over risiko og sårbarhet, effektiv og målrettet **forebygging**, **tilstrekkelig beredskap** og **krisehåndteringsevne**, gjenopprettelse av funksjoner ved ødeleggelser, samt **læring** fra øvelser og hendelser.

Instruksen gjelder i hele krisespekteret fred, krise, væpnet konflikt og krig.

Instruksen endrer ikke andre samfunnssikkerhetsaktørers ansvar.



# Sivilbeskyttelsesloven

## Kapittel V. Kommunal beredskapsplikt

### § 14. Kommunal beredskapsplikt – risiko- og sårbarhetsanalyse

Kommunen plikter å kartlegge hvilke uønskede hendelser som kan inntreffe i kommunen, vurdere sannsynligheten for at disse hendelsene inntreffer og hvordan de i så fall kan påvirke kommunen. Resultatet av dette arbeidet skal vurderes og sammenstilles i en helhetlig risiko- og sårbarhetsanalyse.

Risiko- og sårbarhetsanalysen skal legges til grunn for kommunens arbeid med samfunnssikkerhet og beredskap, herunder ved utarbeiding av planer etter lov 27. juni 2008 nr. 71 om planlegging og byggesaksbehandling (plan- og bygningsloven).

Risiko- og sårbarhetsanalysen skal oppdateres i takt med revisjon av kommunedelplaner, jf. lov 27. juni 2008 nr. 71 om planlegging og byggesaksbehandling (plan- og bygningsloven) § 11-4 første ledd, og for øvrig ved endringer i risiko- og sårbarhetsbildet.

Departementet kan gi forskrifter med nærmere bestemmelser om gjennomføring av risiko- og sårbarhetsanalysen.

# Forskrift om kommunal beredskapsplikt

§ 1. Formål

§ 2. Helhetlig risiko- og sårbarhetsanalyse

§ 3. Helhetlig og systematisk samfunnssikkerhets- og beredskapsarbeid

§ 4. Beredskapsplan

§ 5. Samarbeid mellom kommuner

§ 6. Oppdatering/revisjon. Kommunens beredskapsplan skal til enhver tid være oppdatert

§ 7. Øvelser og opplæring

§ 8. Evaluering etter øvelser og uønskede hendelser

§ 9. Dokumentasjon

§ 10. Tilsyn

Fylkesmannen fører tilsyn med lovligheten av kommunens oppfyllelse av plikter etter denne forskriften.

<https://lovdata.no/dokument/SF/forskrift/2011-08-22-894>





# Når må vi samordne?

- Skogbrann
- Atomhendelser/ulykker
- Andre naturhendelser(flom/skred/vindfall)
- Sikkerhetspolitiske kriser
- Totalforsvaret (SBS/BFF-mottak av allierte forsterkninger)
- Katastrofer og ulykker (industriulykker/transportulykker/terrorhendelser)
- Flyktningehåndtering
- I utlandet eller hjemme
- Smittevernsaker/pandemi
- Evakuering
- Cyberangrep
- Stort utfall av strøm / ekom



# Samhandlingsarenaer/-nettverk

## Statsforvalteren (samordning)

- Fylkesberedskapsråd
- ABU (Atom beredskaps utvalget)
- Øvingsnettverk
- Kommunikasjonsnettverk
- GIS-nettverk
- Industriberedskapsrådet Grenland
- Siv/mil møter

## Politiet (redningstjeneste)

- LRS (Lokale redningssentral)
- Redningsledelsen

## Kommunene

- Kommunalt beredskapsråd
- Politiråd
- Interkommunale samarbeid/nettverk



### Fylkesberedskapsrådet

### Kriseledelse og Krisestab

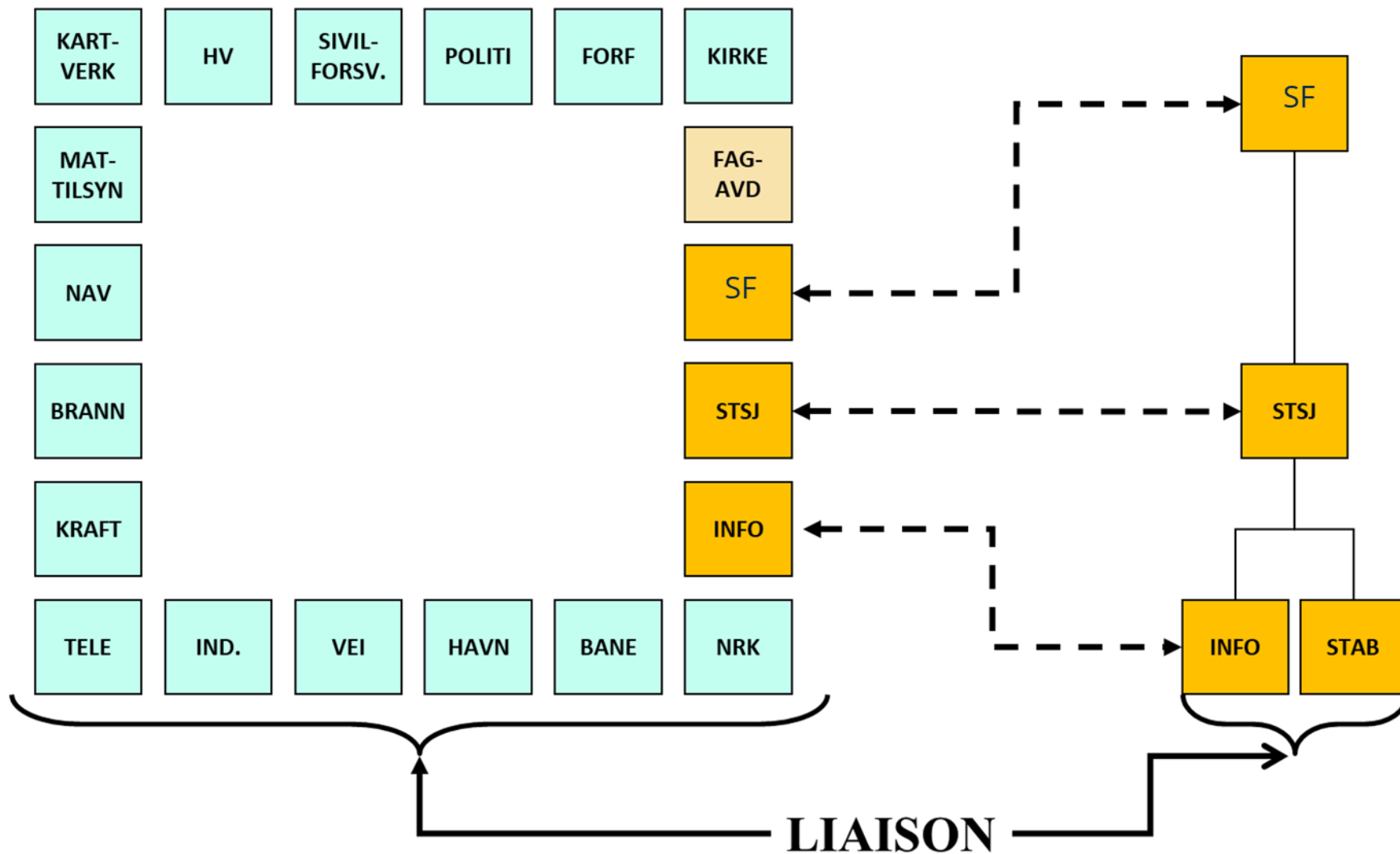

SF = Statsforvalteren  
STSJ Stabssjef / Fylkesberedskapssjef

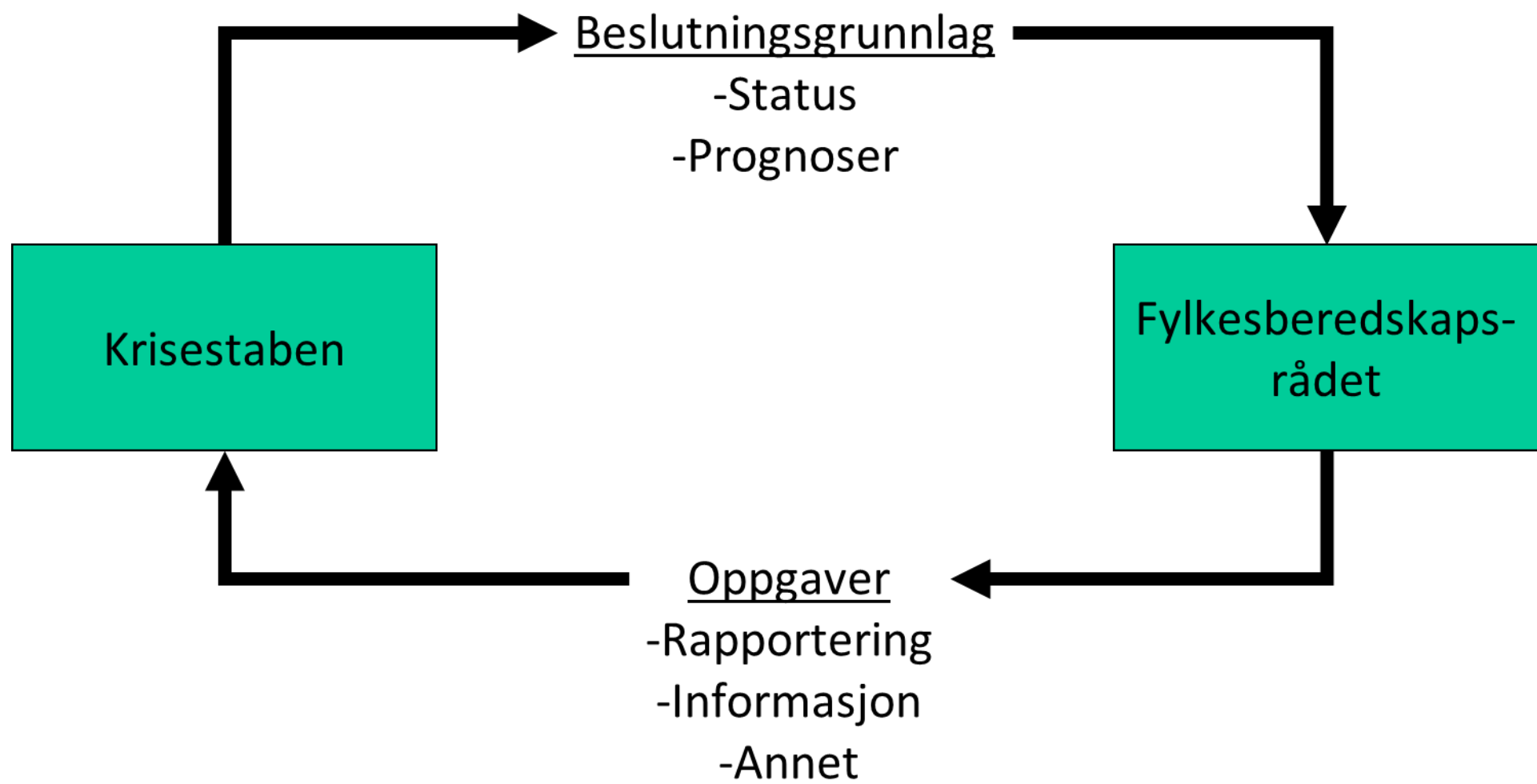

# Samordningsaktører og -arenaer

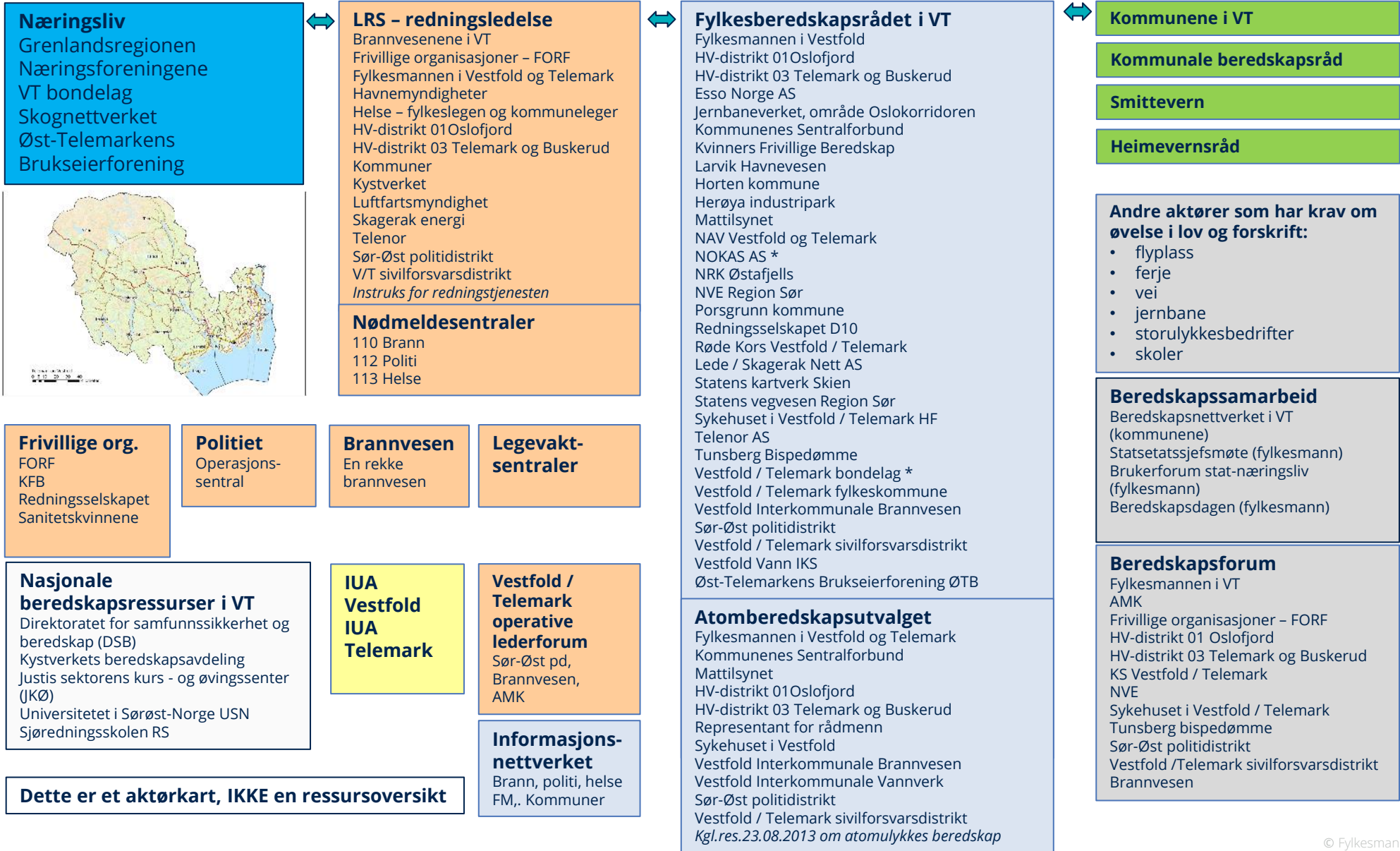

# Regionalt risikobilde

- Ny risiko og sårbarhetsanalyse for Vestfold og Telemark, alle fylker har en slik
- Omfatter sikkerhetspolitiske kriser og hybride trusler
- Barn og unges perspektiv på samfunnssikkerhet

Sannsynlighet

	• Matbåren smitte		• Svikt i legemid- delforsyning		
• Flere samtidige skogbranner	• Grunnstøting av cargoskip- øjeutslipp • Smittsomme dyresykdommer	• Bortfall av EKOM • Skip til kai – stor ulykke	• Pandemi		
• Kanalbroa i Tønsberg settes ut av spill	• Svikt i drivstof- forsyningen • Jord- og floms- kred	• Brann i tett tre- husbebyggelse • Forurenset drik- kevann • Langvarig bort- fall strøm • Svikt i vannfor- syning • Kvikkleireskred	• Transportulykke med CBRNE i vegtunnel		
	• Flyulykke på Sandefjord Torp Lufthavn • Veitrudd som følge av kvikklei- reskred	• Jernbaneulykke i tunnel • Stormflo • Flom i hoved- vassdrag			
	• Brann i råolje- tank • Industriulykke Herøya Industri- park			• Atomulykke i utlandet med utslipp til luft	• Dambrudd i større vannkraft- magasin

Konsekvens



## FylkesROS

Vestfold og Telemark 2020



"Skogbrann i Telemark 2018"  
Tegnet av Sigurd Tveit Kirkeby 10 år

# DSBs kommuneundersøkelse 2019

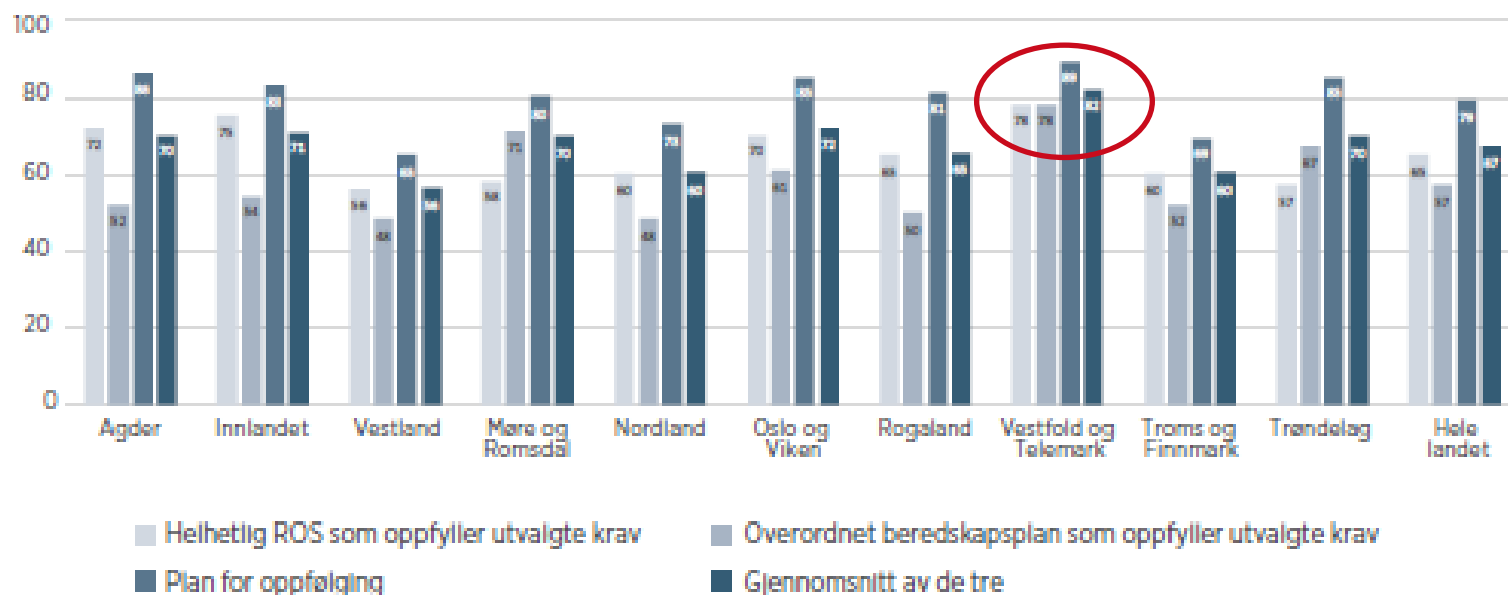

«For det samlede resultatet for alle elementene som presenteres i fylkesbarometeret, er Vestfold og Telemark i en særstilling. Resultatene i embetet ligger et godt stykke over gjennomsnittet på alle målepunktene.»

FIGUR 17. Det nye fylkesbarometeret. Resultater fra årets undersøkelse presentert etter de nye embetene.



## Hva har disse hendelsene til felles?

- 9. april 1940
- 11 sept. 2001
- Tsunamien i Sørøst Asia i 2004
- Askeskyen på Island i 2010
- 22. juli 2011
- Skogbrannene på Frøya og Flatanger
- Bybrannen i Lærdal
- Migrasjonskrisen i 2015
- Tørken i 2018
- Koronapandemien 2020 -





# Statsforvalteren og kommunene under pandemien

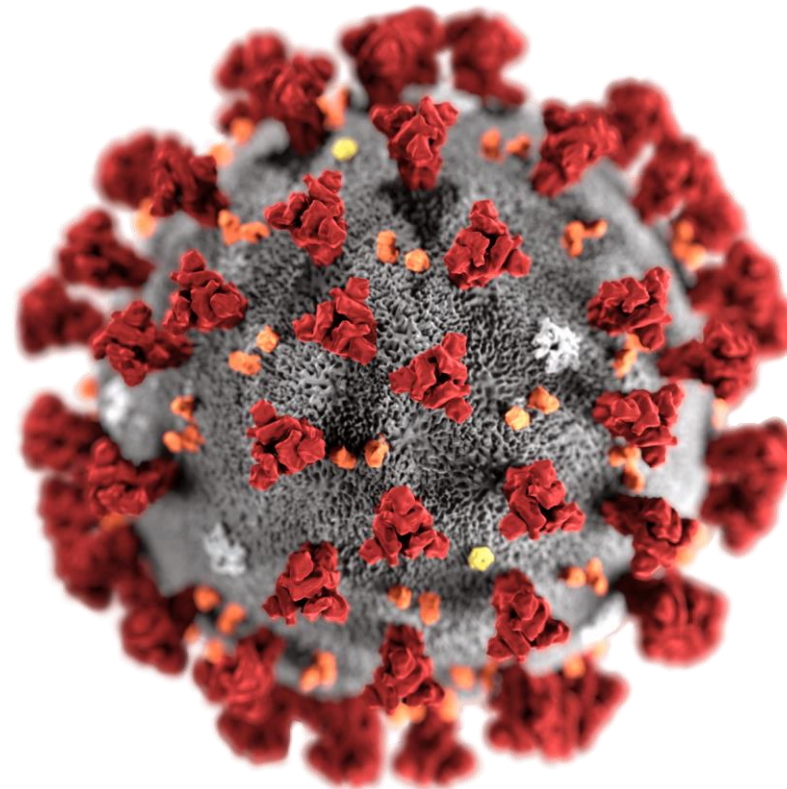

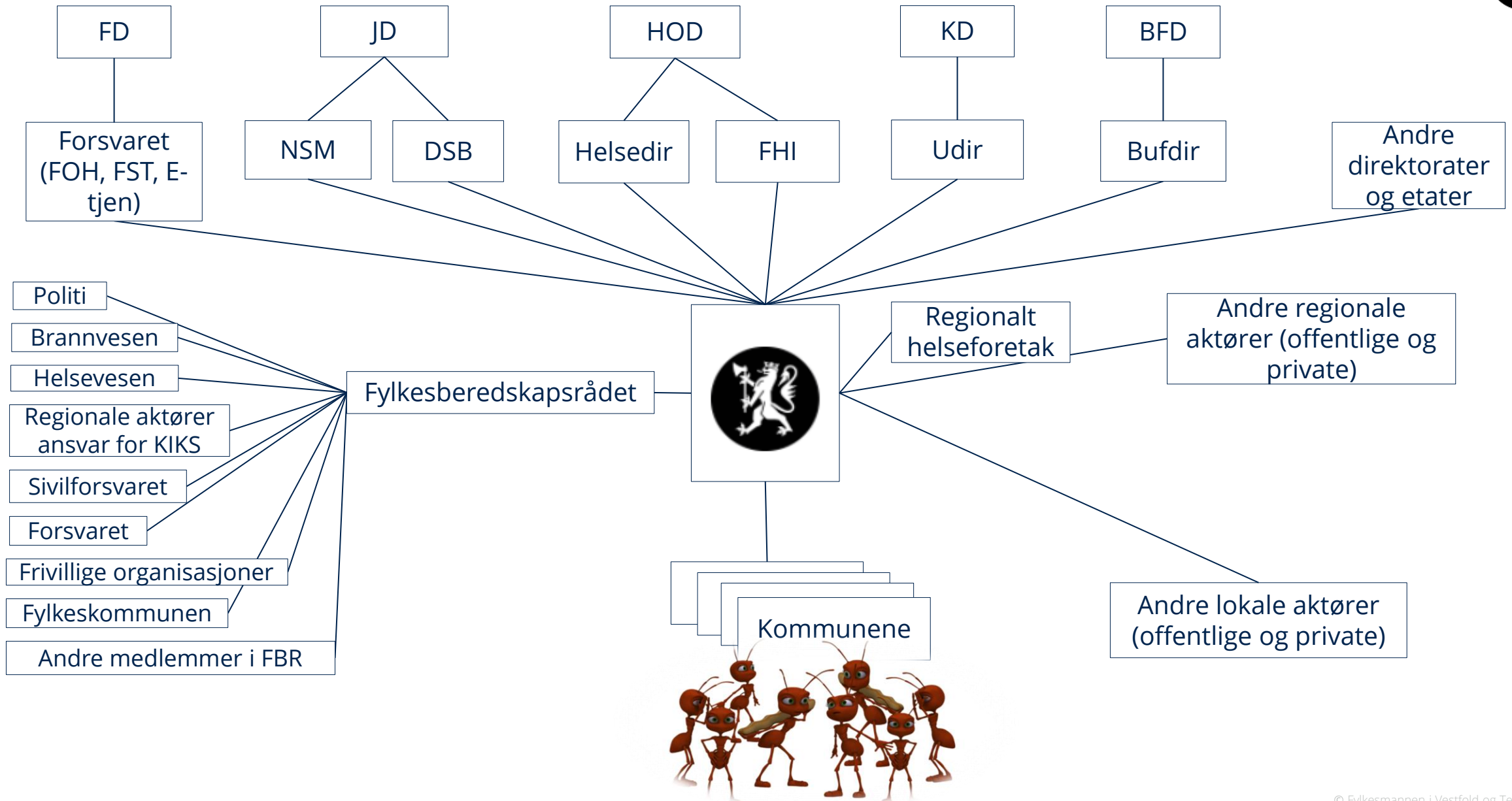



**Bindeledd**



**Problemløysar**



**Pådrivar**



**Regional samordnar**



**Støttar**





## En av hovedkonklusjonene

- *«Landets befolkning og norske myndigheter har samlet sett håndtert pandemien godt».*
- *«Norge er blant de landene i Europa som har hatt lavest dødelighet, lavest tiltaksbyrde og minst reduksjon i økonomisk aktivitet».*

**NOU** Norges offentlige utredninger 2022:5

### Myndighetenes håndtering av koronapandemien – del 2

Rapport fra Koronakommisjonen





## En av anbefalingene fra kommisjonen

**NOU** Norges offentlige utredninger 2022:5

### Myndighetenes håndtering av koronapandemien – del 2

Rapport fra Koronakommisjonen



*«Samarbeids- og koordineringsmekanismene som er benyttet og utviklet under pandemien, bør bli videreutviklet».*

*«Rollene, ansvaret og myndigheten til nasjonale myndigheter, statsforvaltere og kommuner i en krisesituasjon bør bli gjennomgått og klargjort for å sikre best mulig samvirke».*

# SAMMENFALLENDE HENDELSER



Pandemien

Sikkerhetssituasjonen

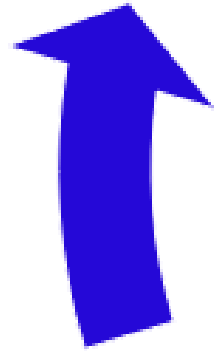

Flyktningsituasjonen

Atomberedskap







- Strike Location Since Start of Invasion
- Nuclear Power Plant
- Likely Axis of Advance
- Likely Ukrainian Advance
- Disputed Boundary
- Grouping of Forces
- Russian Controlled Area
- Contested Area

UPDATE ON UKRAINE  
1 June 2022

# RUSSIAN ATTACKS AND TROOP LOCATIONS

Ministry of Defence, UK  
Hentet fra twitter: <https://twitter.com/DefenceHQ>

0 50 100 200 Miles  
0 75 150 300 Kilometres

**Warning:** Ground Troops and strike indicators are for illustrative purposes only and are not exhaustive.  
DI products are not to be taken as necessarily representing the view of the UK government on boundaries, political status or place names.

**CRIMEAN PENINSULA**  
(Ukrainian Territory annexed by force by Russia in 2014)

# Statistikk om Ukrainasituasjonen (01.06.22)

**17 699** ▶

personer fra Ukraina har søkt om beskyttelse (asyl) i 2022.



**112** ▶

personer fra Ukraina søkte om beskyttelse (asyl) i går.



**14 796** ▶

har fått innvilget kollektiv beskyttelse\*.







# Komplekse og sårbare samfunn



Sykehus og sykehjem



Moderne dyrehold



EKOM anlegg



Vannforsyning



Livsviktig medisinsk utstyr i hjemmet



Tilgang på elektrisk kraft



Tilgang på drivstoff



Renseanlegg



Administrasjon og forvaltning



Matforsyninger



Industri og næringsliv

# Samarbeid og samvirke i fremtiden

- Fra respons til forebygging
- Fra akutt til langsiktig innsats
- Samarbeid på tvers av sektorer
- Samarbeid på tvers av nivå
- Bruk av ny teknologi
- Ikke minst, samarbeid med de som ikke samarbeider i det daglige!



# Kontaktinformasjon

Vakttelefon:

99 15 56 54

Beredskapsepost:

[fmvtberedskap@statsforvalteren.no](mailto:fmvtberedskap@statsforvalteren.no)

Nødnett:

Bemannes ved behov, tilgjengelig på:

**04-SAMV-A1, FY-VETE-A1, FELLES-1**

Sikringsradioen:

Aktuell nødkanal ut fra sted (kanal8) bemannes ved behov,

Satellittelefon:

00 8816 4146 3357 (Iridium), bemannes ved behov

Facebook:

<https://www.facebook.com/statsforvaltarenvestfoldtelemark>

Twitter:

@fmvtberedskap

Hjemmeside:

<https://www.statsforvalteren.no/nn/vestfold-og-telemark/>







# Spørsmål / kommentarer?

